

参考価格表

品名	手摺径	サイズ(m/m)	座径	参考価格	商品コード			
丸パイプ受 (L軸)	Φ32	13×55	Φ40	右	4,850	001205111		
				左		001205701		
				通	4,500	001205171		
		70		右	5,300	001205121		
				左		001205711		
				通	5,050	001205181		
		Φ38	16×55	Φ55	右	5,450	001205211	
					左		01205721	
					通	5,150	001205271	
			70		右	5,450	001205221	
					左		001205731	
					通	5,150	001205281	
	80		右	5,900	001205231			
			左		001205741			
			通	5,600	001205291			
	100		右	5,900	001205241			
			左		001205751			
			通	5,600	001205301			
	120	右	6,050	001205251				
		左		001205761				
		通	5,750	001205311				
	丸パイプ受 (直軸)	Φ32	H=40	Φ55	止	5,100	001206011	
					通		4,800	001206111
					60	止	5,100	001206021
			通			4,800		001206121
			100			止	5,500	001206031
					通	5,200		001206131
				150	止	5,900	001206041	
			通		5,650		001206141	
			Φ38		H=40	Φ55	止	5,300
				通			5,000	
				60			止	5,300
					通		5,000	
		100			止		5,650	001206033
				通	5,300			001206133
				150	止	6,100	001206043	
		通			5,750		001206143	

品名	手摺径	サイズ(m/m)	座径	参考価格	商品コード		
丸パイプ受 (直軸)	Φ32	H=40	Φ55	止	5,100	001206011	
				通		4,800	001206111
				60	止	5,100	001206021
		通			4,800		001206121
		100			止	5,500	001206031
				通	5,200		001206131
			150	止	5,900	001206041	
		通		5,650		001206141	
		Φ38		H=40	Φ55	止	5,300
			通			5,000	
			60			止	5,300
				通		5,000	
	100			止		5,650	001206033
			通	5,300			001206133
			150	止	6,100	001206043	
	通			5,750		001206143	

丸パイプ受 (L軸)

■ステンレス丸パイプ受 L軸 木ネジ座

■ステンレス丸パイプ受 L軸 固定アンカー座

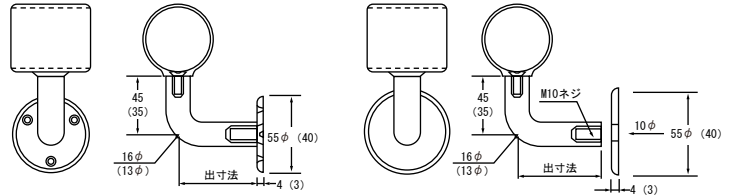

■ステンレス丸パイプ受 直軸 木ネジ座

■ステンレス丸パイプ受 直軸 遊びアンカー座

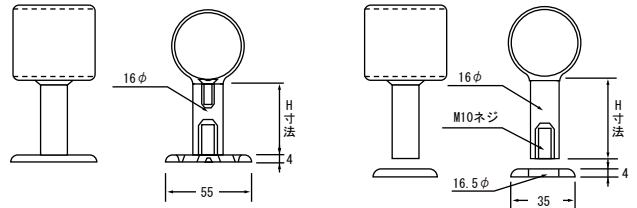

■木ネジ座

■固定アンカー座

■遊びアンカー座

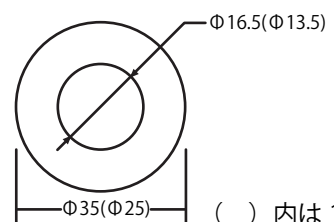
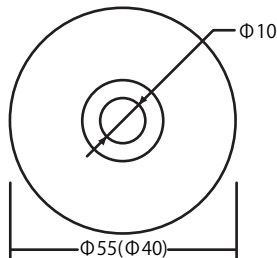
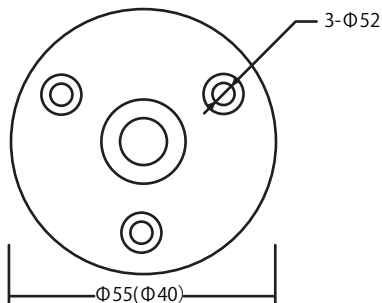
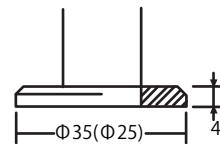
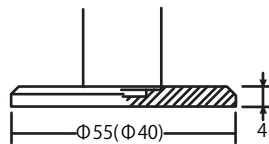
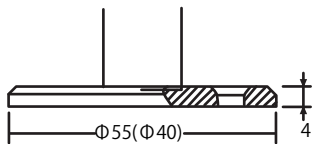

() 内は 13 軸用です。

※アンカー座は、木ネジ座と併用する場合 施行収まりをご考慮下さい。